

- Fotoğraf makinesini kullanmadan önce bu belgeyi dikkatli bir şekilde okuyun.
- Fotoğraf makinesinin doğru bir şekilde kullanılmasını sağlamak için, "Emniyetiniz için" (sayfanın arkasında) bölümünü okuduğunuzdan emin olun.
- Bu belgeyi okuduktan sonra, ileride başvurmak üzere kolayca erişebileceğiniz bir yerde saklayın.

Bu belge, NIKON CORPORATION'ın yazılı izni alınmaksızın herhangi bir biçimde tamamen veya kısmen çoğaltılamaz (eleştirel mahiyetteki makaleler veya incelemelerdeki kısa alıntılar hariç).

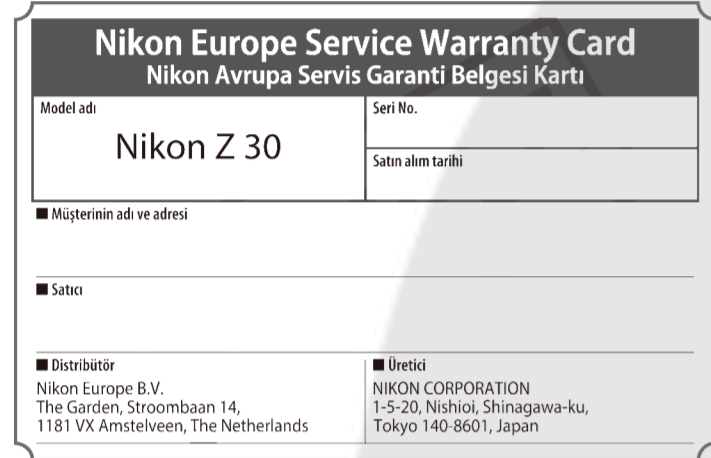

AMA17163
Avrupa'da basılmıştır.
CT5F03(1W)/6MO0451W-03



Garanti koşulları - Nikon Avrupa Hizmet Garantisi
Değerli Nikon müşterisi,
Bu Nikon ürününü satın aldığınız için teşekkür ederiz. Nikon ürününüz için garanti hizmetine ihtiyaç duyarsanız lütfen ürünü satın aldığınız bayii veya Nikon Europe B.V. (örn. Avrupa'dağıerler) satış alanı içindeki yetkili hizmet ağı üyelerimizden birine başvurun. Ayrıntılar için bkz: <https://www.nikon-europe.com>
Herhangi bir soruna karşışlaşmamak için, bayinize veya yetkili hizmet ağımıza başvurmadan önce kullanım kılavuzlarını dikkatlice okumanızı tavsiye ederiz.
Nikon ürününüz herhangi bir üretim hatasına karşı, ürünün satın alındığı tarihten itibaren bir tam yıl garantilidir. Garanti süresi içinde ürünün hatalı malzeme veya işçilik sebebiyle hatalı olduğu ortaya çıkarsa, Nikon Europe B.V. satış sınırları içindeki yetkili hizmet ağımız, işçilik veya parçalar için herhangi bir ücret talep etmeden, aşağıda belirtilen şartlar ve koşullara uygun olarak ürünü onaracaktır. Nikon ürünü değiştirme veya onarma hakkını (tamamen kendi takdirinde) saklı tutar.

- Bu garanti yalnızca bilgilerin yazıldığı garanti kartının, orijinal faturanın veya satın alma tarihini, ürün tipini ve bayinin ismini gösteren satın alma belgesinin ve ürünün ibrazı üzerine geçerlidir. Yukarıda belirtilen belgelerin ibraz edilmemesi veya verilen bilginin eksik ya da anlaşılmasız olması halinde, Nikon, ücretsiz garanti hizmetini reddetme hakkını saklı tutar.
- Bu garanti şunları kapsamaz:
 - normal eskime veya aşınma sonucu gerekli olan parçaların bakımı, tamiri veya değiştirilmesi,
 - ürünün kullanım kılavuzlarında tanımlanan normal amacı dışında geliştirme üzere değiştirilmesi ve bunun için Nikon'un önceden yazılı onayının alınmaması,
 - nakliye masrafları ve ürünlerin garantisiz ile doğrudan veya dolaylı olarak ilişkili tüm nakliye riskleri,
 - ürünün tasarlandığı ve/veya ürettiği ülke dışındaki ülkelerde yürürlükte olan yerel veya ulusal teknik standartlara uymak amacıyla, Nikon'un önceden yazılı izni alınmaksızın üründe gerçekleştirilecek değişim ve ayar işlemlerinden doğan hasarlar.
- Garanti şu durumlarda geçerli değildir:
 - ürünü normal amacı dışında veya doğru kullanım ve bakıma ilişkin kullanıcı talimatlarına aykırı biçimde kullanmak ve kullanıldığı ülkede geçerli olan emniyet standartlarına uymayan şekilde kurmak veya kullanmak dahil ancak bunlarla sınırlı olmamak kaydıyla, ürünün yanlış kullanımından doğan hasarlar.
 - yıldırım, su, yangın, yanlış kullanım veya ihmal dahil ancak bunlarla sınırlı olmamak kaydıyla, kazalar sonucu ortaya çıkan hasarlar.
 - ürünün üzerindeki model veya seri numarasının tahrip edilmesi, okunmaz hale gelmesi veya çıkarılması.
 - yetkili olmayan hizmet kurumları veya kişiler tarafından gerçekleştirilen tamir veya ayar işlemlerinden doğan hasarlar.
 - ürünün dahil olduğu veya kullanıldığı sistemlerde meydana gelen hatalar.
- Bu hizmet garantisiz, tüketicinin yürürlükte olan kanunlar kapsamındaki yasal haklarını ve tüketici ile bayi arasındaki alım satım sözleşmesinden doğan haklarını etkilemez.

Dikkat: Tüm yetkili Nikon Hizmet Noktaları çevrimiçi olarak şu linkten öğrenilebilir: (URL = <https://www.nikon-europe.com>).

- ✓ Objektif kiti objektifleri**
Bir objektif kitinin parçası olarak temin edilen objektifler hakkında bilgi almak için, Nikon İndirme Merkezi'nden indirilebilecek objektif dokümantasyonuna bakın.
- ✓ Nikon İndirme Merkezi**
Fotoğraf makineleri ve objektiflere yönelik en yeni donanım yazılımlarını, NX Studio ve diğer Nikon yazılımlarını ve fotoğraf makineleri, NIKKOR objektifler ve flaş üniteleri dahil diğer Nikon ürünlerinin dokümantasyonunu indirmek için Nikon indirme merkezini ziyaret edin. <https://downloadcenter.nikonimglib.com/>
- ✓ Orijinal Nikon yazılımı**
NX Studio gibi Nikon bilgisayar yazılımları, Nikon İndirme Merkezi'nden edinilebilir. Daha fazla bilgi için, bkz. *"Başvuru Kaynağı"*.

Paketin İçindekiler

- Burada listelenen tüm öğelerin fotoğraf fotoğraf makinemizle verildiğinden emin olun.
- Fotoğraf makinesi
 - BF-N1 gövde kapağı
 - EN-EL25a şarj edilebilir Li-ion pil
 - Askı
 - Garanti belgesi (sola bakın)
 - Kullanım Kılavuzu* (bu sayfa)
 - UC-E24 USB kablosu

Fotoğraf makinesinin parçaları

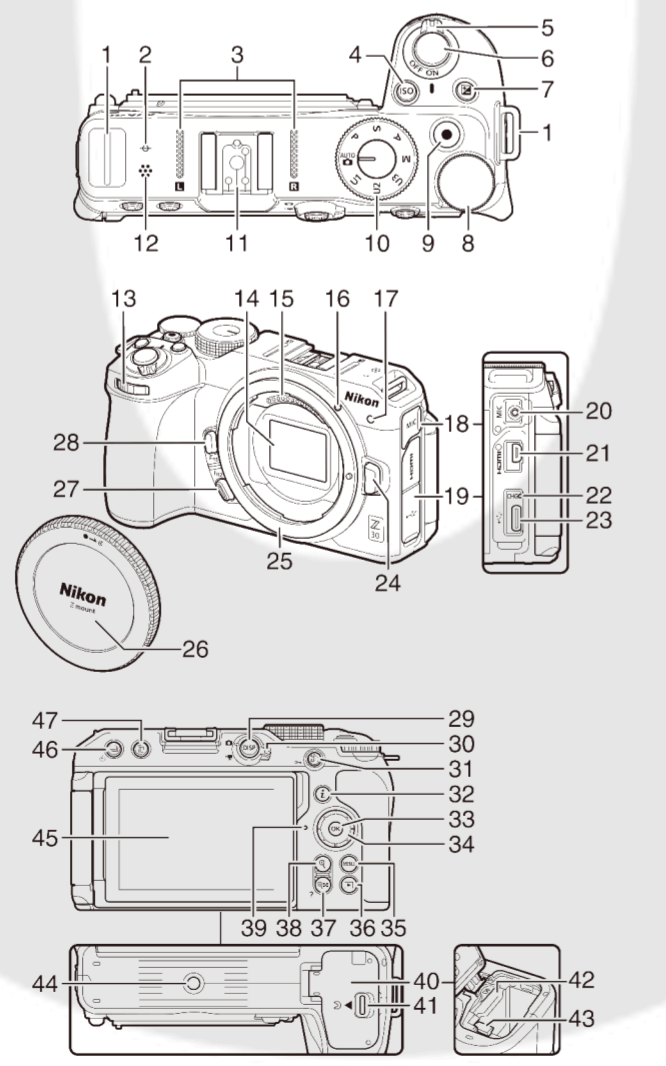

Z 30 *Kullanım Kılavuzu ve Başvuru Kaynağı*

Fotoğraf makineniz için bu *Kullanım Kılavuzu*'na ilaveten, bir *Başvuru Kaynağı* mevcuttur.

■ **Kullanım Kılavuzu (bu sayfa)**
Kullanım Kılavuzu temel fotoğraf makinesi işlevlerini açıklamaktadır.

■ **Başvuru Kaynağı**
Fotoğraf makinesi özellikleri ve işlevleri, *Kullanım Kılavuzu* için tamamlayıcı nitelik taşıyan bir *Başvuru Kaynağı* içinde detaylandırılmıştır. *Başvuru Kaynağı* bilgisayarlar, akıllı telefonlar ve tabletlerde görüntülenebilir.

nikon başvuru kaynağı Z 30
<https://onlinemanual.nikonimglib.com/z30/tr/>

- Fotoğraf makinesi askısı için delik
- (odak düzlemi işareti)
- Stereo mikrofonu
- ISO düğmesi
- Açma/kapama düğmesi
- Deklanşör düğmesi
- ☑ düğmesi
- Ana ayar kadranı
- Film kayıt düğmesi
- Çevirmeli ayar düğmesi
- Aksesuar kızıağı (opsiyonel) flaş birimi için
- Hoparlör
- Alt-ayar kadranı
- Görüntü sensörü
- CPU kontakları
- Objektif montaj işareti
- REC lambası
- Otomatik-zamanlama lambası
- Mikrofon konektörü için kapak
- HDMI ve USB konektörleri için kapak
- Harici mikrofon için konektör
- HDMI konektörü
- Şarj lambası
- USB konektörü
- Objektif çıkartma düğmesi
- Objektif montajı
- Gövde kapağı
- Fn2** düğmesi
- Fn1** düğmesi
- DISP** düğmesi
- Fotoğraf/film seçici
- ☑ (On) düğmesi
- z düğmesi
- ☑ düğmesi
- ☑ düğmesi
- Çoklu seçici
- MENU** düğmesi
- ☑ düğmesi
- ☑ (?) düğmesi
- ☑ düğmesi
- Hafıza kartına erişim lambası
- Pil yuvası/hafıza kartı yuvası kapağı
- Pil yuvası/hafıza kartı yuvası kapağı mandalı
- Hafıza kartı yuvası
- Pil mandalı
- Tripod soketi
- Ekran
- ☑ (S) düğmesi
- ☑ düğmesi

- Bu belge boyunca, çekim sırasında fotoğraf makinesi ekranındaki görüntü, "çekim ekranı" olarak anılır.

İlk adımlar

Askının takılması

Bir askı (ürünle birlikte gelen veya ayrıca satın alınan askı) takmak için:

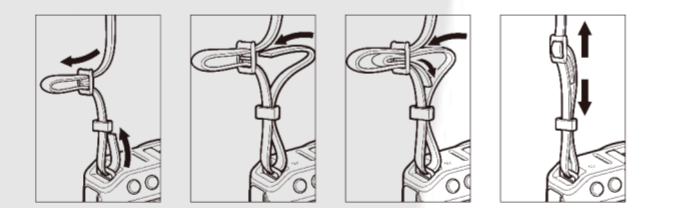

Pilin ve hafıza kartının yerleştirilmesi

- Pili ve hafıza kartını takmadan veya çıkarmadan önce fotoğraf makinesini kapatın.
- Turuncu pil mandalını bir tarafa basılı tutmak için pili kullanarak, pili mandal yerine kilitlenene kadar pil yuvasının içine kaydırın.
- Hafıza kartını gösterilen yönde tutarak yerine oturana kadar düz bir şekilde yuvarın içine kaydırın.

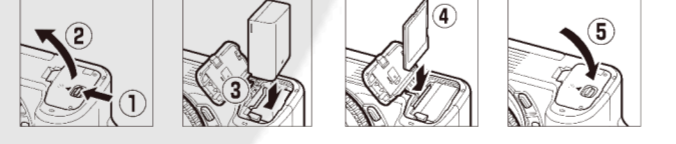

Pilin şarj edilmesi

Kullanmadan önce temin edilen EN-EL25a pili tamamen şarj edin. Fotoğraf makinesine takılıyken pili şarj etmek için ayrı satılan UC-E25 USB kablosunu (her iki ucunda Type C konektörler bulunur) kullanarak fotoğraf makinesini opsiyonel EH-8P AC adaptörüne bağlayın.

- EH-8P AC adaptörü, verilen USB kablosu kullanılarak bağlanamaz.

- ✓ Pil bakımı**
"Emniyetiniz için" (sayfanın arkası) ve "Fotoğraf makinesi ve pil bakımı: Uyarılar" (sayfanın arkası) kısımlarındaki uyarıları ve dikkat edilecek hususları okuyun ve bunlara uyun.

- EN-EL25a'yı fotoğraf makinesine takın.

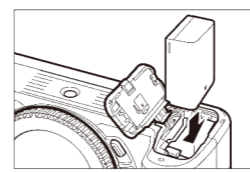

- Fotoğraf makinesinin kapalı olduğundan emin olduktan sonra opsiyonel UC-E25 USB kablosunu (her iki ucunda Type C konektörler bulunur) kullanarak fotoğraf fotoğraf makinesini ve opsiyonel EH-8P AC adaptörünü (1) bağlayın. AC adaptörünün güç fişini evdeki bir elektrik prizine takın. Pili, fotoğraf makinesi kapalıyken şarj eder. Takma ve çıkarma sırasında fişi düz tutun.

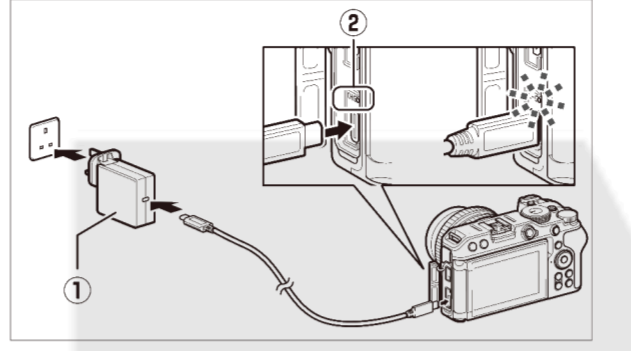

- Şarj işlemi sırasında fotoğraf makinesi şarj lambası (2) kırmızı renginde yanar. Şarj işlemi tamamlandığında lamba söner.
- Bitmiş bir pil yaklaşık 2 saatte tamamen şarj olur.
- Şarj tamamlandığında USB kablosunu çıkarın. Konektörleri çıkarırken düz tuttuğunuzdan emin olun.
- Fişin çekti, satın alınan ülke veya bölgeye göre değişiklik gösterir.

- ✓ Uyarılar: Şarj işlemi**
Örneğin pil uyumlu olmadığı veya fotoğraf makinesinin sıcaklığı yüksek olduğu için AC adaptörü kullanılarak pil şarj edilemezse şarj lambası 30 saniye boyunca hızlı bir şekilde yanıp söndükten sonra söner. Şarj lambası yanmıyorsa ve pilin şarj olduğunu düşünürseniz fotoğraf makinesini açın ve pil seviyesini kontrol edin.

USB Type C konektörlerle donatılmış ve PD (güç tedariği) standartlarıyla uyumlu üçüncü taraf AC adaptörleriyle şarj etme

- Fotoğraf makinesi pili, üçüncü taraf AC adaptörleriyle de şarj edilebilir. USB PD (güç tedariği) standartlarına uygun ve USB Type C konektörlerle donatılmış bir AC adaptörü kullanın.
- 15 W (5 V/3 A) veya daha fazla çıkışı destekleyen bir AC adaptörü kullanın.
- Fotoğraf makinesine bağlanmak için her iki ucunda Type C olan bir USB kablosu kullanın.
- Tüm üçüncü taraf AC adaptörleri ve USB kablolarının fotoğraf makinesini pilini şarj edebileceğini garanti etmiyoruz.

Bilgisayara bağlayarak fotoğraf makinesinin pilini şarj etme

- Fotoğraf makinesinin içindeki pili şarj etmek için verilen USB kablosuyla fotoğraf makinesini bilgisayara bağlayabilirsiniz.
- Şarj etmeden önce bilgisayarı açın. Pili, fotoğraf makinesi kapalıyken şarj eder.
- Modele ve ürün özelliklerine bağlı olarak bazı bilgisayarlar kamerayı şarj edecek akımı sağlamayabilir.

Objektifin takılması

- Fotoğraf makinesi Z objektif yuvalı objektiflerle kullanılabilir. Bu kılavuzda genellikle açıklama amaçlı olarak bir NIKKOR Z DX 16–50mm f/3.5–6.3 VR objektif kullanılmaktadır.
- Fotoğraf makinesine toz girmesini önlemek için dikkatli olun.
- Objektifi takmadan önce fotoğraf makinesinin kapalı olduğunu doğrulayın.
- Fotoğraf makinesi gövdesi kapağını (1, 2) ve arka objektif kapağını (3, 4) çıkarın.

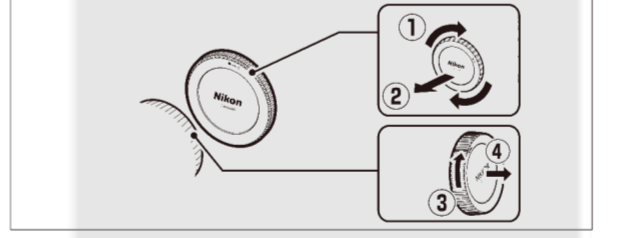

- Fotoğraf makinesi (5) ve objektif (6) üzerindeki montaj işaretlerini hizalayın. Görüntü sensörüne veya objektif kontaklarına dokunmayın.

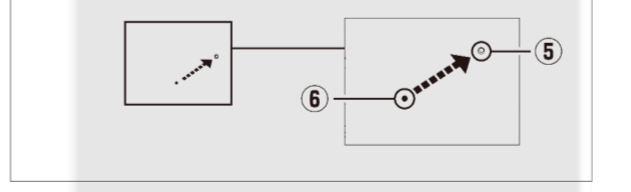

- Objektifi yerine oturana kadar gösterildiği gibi döndürün (7).



- Resim çekmeden önce ön objektif kapağını çıkarın.

- ✓ F objektif yuvalı objektifler**
F objektif yuvalı objektifleri kullanmadan önce FTZ II/FTZ objektif yuvası adaptörünü (ayrıca satılır) taktığınızdan emin olun.
- F objektif yuvalı objektifleri fotoğraf makinesine doğrudan takmaya çalışmak objektife veya görüntü sensörüne zarar verebilir.

- **Objektiflerin çıkarılması**
Fotoğraf makinesini kapattıktan sonra, objektifi çıkarmak için takma yönünün tersi yönde çevirirken objektif çıkartma düğmesini basılı tutun.
- Objektifi çıkardıktan sonra, objektif kapaklarını ve fotoğraf makinesini gövde kapağını yerine yerleştirin.

Ekranını açılması

Ekranı aşırı güç kullanmadan yavaşça döndürün.

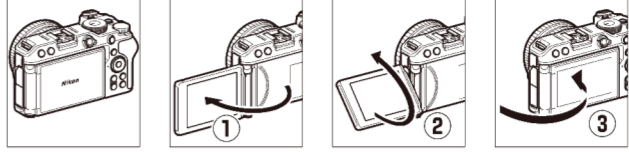

Fotoğraf makinesinin açılması

Fotoğraf makinesi ilk defa açıldığında, dil seçim ekranı görüntülenir. Bir dil seçin ve ardından fotoğraf makinesinin saatinin ayarlayın (saat ayarlanana kadar başka hiçbir işlem gerçekleştirilemez).

- Fotoğraf makinesini açın.



- [Dil (Language)]** seçim ekranı görüntülenir.

- Bir dil seçin.

- İsteddiğiniz dili vurgulamak için ☑ veya ☑ düğmesine basın ve ☑ düğmesine basın (mevcut diller, fotoğraf makinesinin ilk satın alındığı ülke veya bölgeye göre değişir).
- [Saat dilimi]** ekranı görüntülenir.

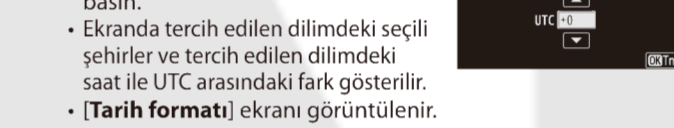

- Bir saat dilimi seçin.

- Saat dilimini seçmek için ☑ veya ☑ düğmesine basın ve ☑ düğmesine basın.
- Ekranda tercih edilen dildeki seçili şehirler ve tercih edilen dildeki saat ile UTC arasındaki fark gösterilir.
- [Tarih formatı]** ekranı görüntülenir.

- Bir tarih formatı seçin.

- İsteddiğiniz tarih (yıl, ay ve gün) gösterim sırasını vurgulayın ve ☑ düğmesine basın.
- [Yaz saati uygulaması]** ekranı görüntülenir.

- Yaz saati uygulamasını açın veya kapatın.

- [Açık]** (yaz saati uygulaması açık) veya **[Kapalı]** (yaz saati uygulaması kapalı) ögesini vurgulayın ve ☑ düğmesine basın.
- [Açık]** ögesini seçmek saati bir saat ileri alır; etkiyi geri almak için **[Kapalı]** ögesini seçin.
- [Tarih ve saat]** ekranı görüntülenir.

- Saati ayarlayın.

- Tarih ve zaman öğelerini vurgulamak için ☑ veya ☑ düğmesine basın ve bunları değiştirmek için ☑ veya ☑ düğmesine basın.
- Tarih ve zaman ayarını onaylamak için ☑ düğmesine basın.
- [İşlem tamam.]** mesajı görüntülenir ve fotoğraf makinesi çekim moduna geçer.

Kolayca fotoğraf çekme (AUTO otomatik)

- ✓ Geri çekilebilir çerçevelere sahip objektifler**
Geri çekilebilir çerçevelere sahip objektifler kullanıldığında önce uzatılmalıdır. Objektif uzatılmış konuma klik sesiyse yerine oturana kadar zoom halkasını gösterildiği gibi döndürün.

- Fotoğraf/video seçiciyi **📷** konumuna döndürerek fotoğraf modunu seçin.

- Çevirmeli ayar düğmesini **📷** konumuna döndürün.

- Fotoğraf makinesini hazırlayın.

- Fotoğrafi çerçevelendirin.

- Netleme yapmak için deklanşör düğmesine yarım basın.

- Fotoğrafi çekmek için deklanşör düğmesine sonuna kadar akıcı bir şekilde basın.

- Netleme yapmak için deklanşör düğmesine sonuna kadar akıcı bir şekilde basın.

- Netleme yapmak için deklanşör düğmesine sonuna kadar akıcı bir şekilde basın.

- Netleme yapmak için deklanşör düğmesine sonuna kadar akıcı bir şekilde basın.

Kolayca video kaydetme (AUTO otomatik)

- Fotoğraf/video seçiciyi **📹** konumuna döndürerek video modunu seçin.

- Çevirmeli ayar düğmesini **📹** konumuna döndürün.

- Kayıdı başlatmak için video kayıt düğmesine basın.

- Kayıdı başlatmak için video kayıt düğmesine basın.

- Kayıdı başlatmak için video kayıt düğmesine basın.

- Kayıdı başlatmak için video kayıt düğmesine basın.

- Kayıdı başlatmak için video kayıt düğmesine basın.

- Kayıdı başlatmak için video kayıt düğmesine basın.

- Kayıdı başlatmak için video kayıt düğmesine basın.

- REC lambası yanacak ve ekranda bir kayıt göstergesi (1) görüntülenecektir. Ekran ayrıca kalan süreyi veya başka bir deyişle hafıza kartına kaydedilebilecek yaklaşık yeni metraj miktarını gösterir (2).

- Kayıdı sonlandırmak için video kayıt düğmesine tekrar basın.

- Kayıdı sonlandırmak için video kayıt düğmesine tekrar basın.

- Kayıdı sonlandırmak için video kayıt düğmesine tekrar basın.

- Kayıdı sonlandırmak için video kayıt düğmesine tekrar basın.

Fotoğrafların görüntülenmesi

- Fotoğraf makinesi tarafından kaydedilen fotoğrafları ve videoları, ekranda görüntülemek için **📷** düğmesine basın.
- Diğer görüntüleri görmek için ☑ veya ☑ düğmelerine basın veya ekranda sola veya sağa kaydırın.
 - Videolar, ekranın sol üst kısmında **📹** simgesi ile gösterilir. Videoları oynatmak için ☑ düğmesine basın veya ekrandaki **▶** simgesine dokunun.
 - İzlemeyi sonlandırmak ve çekim moduna geri dönmek için deklanşöre yarım basın.

Fotoğraf makinesinin bakımı

- **Muhafaza etme**
Fotoğraf makinesi uzunca bir süre kullanılmayacaksa, pili çıkarın. Pili çıkarmadan önce, fotoğraf makinesinin kapalı olduğunun doğrulayın. Fotoğraf makinesini aşağıdaki koşullara sahip yerlerde muhafaza etmeyin:
 - kötü havalandırılmalı veya %60'ın üzerinde nem oranı olan
 - televizyonlar veya radyolar gibi güçlü elektromanyetik alanlar üreten ekipmanların yanı
 - 50 °C üzeri veya –10 °C altında sıcaklığa maruz kalan

Sorun giderme

Fotoğraf makinesi ile ilgili herhangi bir sorunu aşağıdaki adımları uygulayarak çözebilirsiniz. Satıcınıza veya yetkili Nikon servis temsilcisine danışmadan önce bu listeyi kontrol edin.

ADIM 1 Yaygın sorunların listesini kontrol edin.
Yaygın sorunlar ve çözümleri *Başvuru Kaynağı*, içindeki sorun giderme kısmında yer almaktadır.

ADIM 2 Fotoğraf makinesini kapatın ve pili çıkarın, sonra bir dakika kadar bekleyin, pili yeniden takın ve fotoğraf makinesini açın.
✓ Fotoğraf makinesi, çekimden sonra verileri hafıza kartına yazmaya devam edebilir. Pili çıkarmadan önce en az bir dakika bekleyin.

ADIM 3 Nikon web sitelerinde arama yapın.
Destek bilgileri ve sık sorulan soruların yanıtları için ülkenizin veya bölgenizin web sitesini ziyaret edin (bu sayfanın sol üst köşesindeki "Nikon kullanıcı desteği" kısmına bakın).
• Fotoğraf makinenizin en son donanım yazılımını indirmek için, aşağıdaki adresi ziyaret edin: <https://downloadcenter.nikonimglib.com/>

ADIM 4 Yetkili Nikon servis temsilcisine danışın.

